

SOULS

If you dream it, you can get it done. Always remember.
It all started with a dream and Souls.

2025 **1** ORDER TABLE



情報満載！
ソウルズブログ
Souls Cafe



FINALIST 2024
FOR DREAMER
SOULS ULTIMATE BROTHERS

NEW PERFECT MESH VEST

メッシュ生地なので風通しがよく快適な着心地と、収納力十分なメッシュベストです。フィッシングベストとしてルアーに特化し細部までこだわったデザイン、機能を追求。大型のケースが収納可能なメインポケット。背中にはレインジャケット等収納可能な大型ポケット仕様となっている。



グレー



バック

サイズ表

サイズ	M	L	XL	2XL
身丈	47	49	51	53
袖丈	42	44	46	48
身巾	55	58	62	65

サイズ:M・L・XL・2XL 価格:¥25,000(税別)

グラベルガード

ビルトイン型のグラベルガードが主流の時代ではあるが、踏跡すらない場所を踏破し強い流れを遡行するエクスプローラーのため、ラップ型グラベルガードを開発。独自のベルクロ形状が、装着時にストレスとなるベルクロテープのヨレを排除し、強いホールドとワンアクションでの着脱を可能とした。グラベルガードそのものも厚み、幅、長さにこだわり、ウェダーのビルトイングラベルガードに重ねて使用した時のストレスを感じさせない。現場主義を貫き、エクスプローラーの要求に応えたギアとして開発された。



ネオプレン生地



SOULS Gravel Guard

ソウルズ グラベルガード

ネオプレン生地

カラー:ブラック

価格:7,000円(税込)

発売:2月~3月予定



ビスネーム付

バック



Cotton・Dry T-shirts

コットン・ドライTシャツ

価格: S~LL ¥ 4,500 (税別)

3L~4L ¥ 5,000 (税別)

カラー: ブラック、ホワイトの2色

●コットンTシャツ!

適度な厚みが着くずれを防ぎ、快適さが持続するように作られたTシャツです。

コットン サイズ表

サイズ	S	M	L	LL	3L	4L
身丈	66	70	74	78	82	84
身巾	49	52	55	58	61	64
肩巾	44	47	50	53	56	59
袖丈	19	20	22	24	26	26

●ドライTシャツ!

優れた吸水・速乾性!通気性も手触りも抜群!アクティブなシーンに大活躍!

ドライ サイズ表

サイズ	S	M	L	LL	3L	4L
身丈	65	68	71	74	77	80
身巾	47	50	53	56	60	64
肩巾	44	46	48	50	53	56
袖丈	20	21	22	23	25	26

8.40Z

ジップアップ

ライトパーカー (裏パイル)



ビスネーム付

春シーズン最強タッグ

素材

綿100%
裏毛 綿100%

Color

ディープネイビー/ライトベージュ

価格

S~2XL
¥10,000(税別)

サイズ表

サイズ	S	M	L	XL	2XL
身丈	64	67	70	73	76
身巾	47	50	53	56	59
肩巾	41	44	47	50	53
袖丈	61	62	63	63	64

※ファスナーはシングルスライダー
※フードひもは丸ひも身頃同色



来期発売予定のソルトロッド

MONSTER SALT ROD SELIES

予約注文開始

Performance Studio XVI

New!! PS-O76L14S power slow Lure Weight max 250g / Line 12G OVER Class
2025年8月～9月 ¥90,000

New!! PS-O70PCS ASHURA death road Lure Weight max 250g / Line 12G OVER Class
2025年6月～10月 ¥87,000

オーシャンズパワークラスレベルシリーズ

PS-O78L10S	2025年4月	¥81,000
PS-O83L10S	2025年5月	¥82,000
PS-O76L12S	2025年6月	¥80,000
PS-O80L12S	2025年7月	¥82,000
PS-O75LN8S	2025年3月	¥76,000
PS-O80LN8S	2025年4月	¥79,000
PS-O83LN8S	2025年5月	¥80,000



オーシャンズパワークラス アシュラ・ドラゴンII

PS-O65PCS ASHURA	2025年11月	¥75,000
PS-O70PCS ASHURA	2025年12月	¥77,000
PS-O50PCS DRAGON II	2025年11月	¥74,000

ソルトファイナリスト

タイブレーク SF-TB70 (スピニング) 2025年3月



Renewal!! 2025

アバンギャルドシリーズ

AVANTGARDE

SOULSフィールドスタッフのシグネチャーモデル。

フィールドスタッフが理想とする究極のロッドがAVANTGARDEである。

Trout Finalistのイマジネーションと、超絶的技巧を完璧に実現させるため、一切の制約無しに開発された、まさにAvantgardeでTranscendenceなロッド。

前モデルとの変更点

- ・ブランクカラー（濃いガンメタリック）
- ・ワインディングチェックの変更
- ・フオアコルク部分がウッドに変更
- ・リアコルクの形状変更
- ・スピニングは真ん中付近がシェイプし、ベイトA50ULC-TZは下にいくにつれて絞り込んでいる
- ・エンドパーツのデザイン変更



ライトモデル(L) **NEW** TF-A45LS-1P-TZ

2025年5月発売予定

Produce 庄司 貴生

渓流域、源流域、小溪流やボサ川などを想定しブランクからの新構築。感度を追及し、張りのあるティップが手首の返して初速のある低弾道のピンポイントのキャスティングを可能にし、わずかなアタリを見逃さずバイトに持ち込む。

NEW

ウルトラライトモデル(UL) **TF-A50ULS-TZ**

2025年5月発売予定

Produce 横田 進

渓流域、源流域用。大型山女魚を獲るために開発した、最高基準の渓流ロッド。あらゆる情報を余すところ無く伝達しアングラーが瞬時に反応出来る感度を実現。繊細さと強靭さを兼ね備えたチャップ横田のスピリッツを是非体感して下さい。



NEW

ハードモデル(H) **TF-A92HS-TZ**

2024年3月発売予定

Produce 佐藤 偉知郎

本流域用。サーフェスからボトムまでロッドを持ち替えず全てのレンジを探り切る事が出来るシグネチャーモデル極限の新たなキャスティング性能を実現し柔らかさと、しなやかさを備え、圧倒的飛距離を実現。ロングキャストが必要な大河川や激流荒瀬でのファイト、強引な引寄せが必要な場面での最高峰の魂を体感して下さい。

ベイトキャスティングモデル

NEW **TF-A50ULC-TZ** 2025年5月発売予定

NEW **TF-A92HC-TZ** 2024年3月発売予定



Renewal!! 2025

前モデルとの変更点

- ・ブランクカラー(薄いガンメタリック)
- ・ワインディングチャックの変更
- ・フォアコルク部分がウッドに変更
- ・リアコルクの形状変更
- ・スピニングは真ん中付近がシェイプし、ベイトは下に行くにつれて絞り込んでいる
- ・エンドパーツのデザイン変更

JERKING

NEW ジャーキングシリーズ



ジャーキングは、圧倒的なキャスト性能と異常なまでプラグの操作性を迫及したシリーズ。スレきつてやる気の無い日本のbig-trout、その攻略のため必殺メソッドがジャーキングだ。ジャーキングは急激なラインテンション変化と、極めて幅の広いストロークとスピードの変化によって、ルアーを逃げまどうベイトフィッシュのように演出するメソッドだ。フルパラボリックアクションの特異的なブランクと、これまた特異的なガイドセットを持ったJerkingが生み出す、驚異的ルアーのアクションと圧倒的な飛距離は、まさにPower of SOULSだ。

◎エクストラハードモデル(XH)

NEW TF-JA88XHS-Sic 2025年3月発売予定 **NEW TF-JAA92HS-TZ** 2024年3月発売予定

本流域、海外用。10kgオーバーのトラウトに狙いを絞った、強いSICガイド搭載ハイパワープラグシップモデル。ワールドクラスモンスタートラウトでテストを重ね仕上げたロッド。驚異のキャスト性能と自由自在なルアー操作を実現する。

◎エクストラハードモデル(XH)

NEW TF-JA88XHS-TZ 2025年3月発売予定

本流域用。国内の大物を狙う方の要望によりトルザイトリングモデル(JAPANモデル)軽量トルザイトリングガイド使用によりブランク本来の性能を引き出し、レスポンスの向上、自重の軽量化を実現。

◎ハードモデル(H)

使用可能なルアーウェイトを広範囲にすることにより、まさにオールラウンドと言えるロッド。92のレングスからくる圧倒的な飛距離、特質するのが何と言っても強靱且つ柔軟なブランクからくる魚のバレにくさ。瀬からトロ瀬、ドトロ、更に北海道のイトウやサーフゲームまで場所を選ばないロッドです。

Renewal!! 2025

【前モデルとの変更点】

- ・ブランクカラー(薄いガンメタリック)
- ・ワインディングチャックの変更
- ・フォアコルク部分がウッドに変更
- ・リアコルクの形状変更
- ・スピニングは真ん中付近がシェイプし、ベイトは下にいくにつれて絞り込んでいる
- ・レングス5フィート以下
- ・エンドパーツのデザイン変更



EXPLORER

エクスプローラーシリーズ

エクスプローラーはブラッキングの汎用性を追及したシリーズ。あらゆるルアーを、あらゆる場面で、ストレスなく使用することができるマルチパースロッドだ。汎用性追及といっても、機種別に、対象となるフィールドでのユーティリティを極限まで突き詰めた。結果的に機種によって、機能が全く異なった設計になっている。テーパーとアクションは同じで、短い竿は柔らかく、長い竿は硬くといった単純な設計はしていない。フィールドが要求する全てのシチュエーションに対応するため、ブランクからガイドセッティングまで、機種別にすべて異なったキャラクターを持っている。しかし、フィールドで使ってみれば、全ての機種が同じフィーリングで使えるのがEXPLORERだ。

ウルトラライトモデル(UL)

NEW TF-EA46ULS-2P-TZ 2025年5月発売予定

渓流域用。スピナー、スプーン、バルサ軽量ミノーまで幅広く使用出来き必要とされる全てが詰まっているロッド。やや張りが有るブランクがオーバー、バック、サイドなど自在なキャスト可能にしている。

ライトモデル(L)

NEW TF-EA46LS-2P-TZ 2025年5月発売予定

渓流域用。ULと比べると、パワーが上がっている分、マッチするルアーは2g以上。アップ攻略でルアーアクションが以前より手元で感じられる。ナイロンは勿論、細糸PEにも対応。

ミディアムライトモデル(ML)

NEW TF-EA62MLS-TZ TF-EA66MLS-TZ 2025年4月発売予定

本流域に潜む40cmオーバーのトラウトを狙うスペシャルロッド。開けた本流はもちろん、テクニカルな流れにおいても、軽量フローティングミノーからスプーン、バイブレーションまで幅広く使い込める。ピクトラウト相手でも極力バラさないロッドに仕上がった。

ミディアムハードモデル(MH)

NEW TF-EA74MHS-TZ 2025年4月発売予定

本流域、中流域用。サツキマス、レインボーを軽量ルアーで狙う。7cm~11cmのサーフェイス~ミディアムレンジを軽快に扱えるロッド。ロッドバランスが良く一日中振り込んでも、集中力を無くす事がないロッドです。



ハードモデル(H)

NEW TF-EA76HS-TZ 2025年4月発売予定

NEW TF-EA82HS-TZ TF-EA86HS-TZ 2025年3月予定

本流域用。本流サクラマスロッドシリーズ中あらゆる河川でオールラウンドに使用可能な機種。ルアー操作感はその良さを体感できるだろう。ロッドの長さに関しては使用する。河川の水量と川幅で選択して頂きたい。



ベイトキャストモデル【全面刷新】

NEW TF-EA46ULC-2P-TZ 2025年5月発売予定

NEW TF-EA46LC-2P-TZ 2025年5月発売予定

NEW TF-EA74MHC-TZ 2025年4月発売予定

NEW TF-EA76HC-TZ 2025年4月発売予定

NEW TF-EA82HC-TZ 2025年3月発売予定

NEW TF-EA86HC-TZ 2025年3月発売予定

変更点はリアコルクの形状、ガイド変更など。スピニングモデルが単にベイトモデルになった訳ではない。



価格¥42.000 (税別)

使用木材:紫檀(シタン)

BIG TROUT NET T-3



古美コンチョ

「唐木三大銘木」のひとつに数えられ、高級家具材として広く知られる紫檀を贅沢に使用。磨くと美しい光沢が出る木質は緻密で耐久性は極めて高い。美しい木目がランディングしたターゲットを引き立てます。丁寧に編んだ手編みのクレモナネット仕様なので、魚体へのダメージを少なくすると共に、フックの絡みを最小限にします。オリジナルコンチョがアングラーを一際輝かせます。

全長(グリップ込み)84cm

ネット部 縦60/横39cm

ネット深さ 70cm



使用木材:紫檀(シタン)

価格¥36.000 (税別)

PREMIUM NET CURVE 300



古美コンチョ

「唐木三大銘木」のひとつに数えられ、高級家具材として広く知られる紫檀を贅沢に使用。磨くと美しい光沢が出る木質は緻密で耐久性は極めて高い。バラのような香りを放つものもあることから洋名をローズウッドともいう。SOULSの香りとともにこのクオリティーをお届けいたします。

Jerking Spirit IX

●出演:佐藤偉知郎 ICHIRO SATO

今回のテーマは「連」。連といえば連発。1本釣る、いや!バイトすらないことも多いサクラマスにおいて、なぜか起こる奇跡の連発劇。過去のジャーキングスピリットシリーズにおいても過去何度か映像に収めていますが、今回は2023~2024年の米代川での釣行をまじえつつ、この連発する理由、条件を掘り下げてみました。また、真逆な結果の「スランプ」や「連続バラシ」などについても解説します。

●ロケ地:秋田県米代川、雄物川

企画・制作・著作・販売元
(株)釣り東北社

DVD
VIDEO



ジャーキングスピリット9

SIX 連 -REN-

■STEREO/片面1層/60分/16:9 レンタル禁止/複製禁止 価格:4,290円(税抜価格3,900円)

佐藤偉知郎氏出演のサクラマスDVD最新作



M01 アカキン CC

M02 ブルーバック CC

M03 ピンクバックオレンジベリー CC

BOMBER TROUT

ボンバートラウト 80F・S 新色

フック付き (ST46#4)

川が濁っている時、低水温、高水温、の低活性時やスレているに対してアピール力がほしい時がボンバートラウトの出番だ、開きからトロ瀬のボンバー 80 フローティング、ガンガン瀬から開きのボンバー 80 シンキング、アクションは共通のスーパータイトウォブリングでスレきったマス達のハートを掴め。



M04 アクアマリン CC



M05 チャートバック CC

ボンバートラウト 80F 価格 ¥2,300 円 (税別)

ボンバートラウト 80S 価格 ¥2,400 円 (税別)

弱った小魚が頭から落ちていくのをイメージ
ユラユラゆれながらフォール

Dragon Beat



ドラゴンビート110 25g
¥1,600 (税別)

あらゆるシチュエーションでミノーライクに使えるジグミノー、それがドラゴンビートである。
アクションは、ファストリトリブではダートしながらのロールアクション。トゥイッチングを掛ければ平打ちして左右のショートのだートアクション。当然ジャークをすればロングダートからの平打ち。沈下姿勢は、弱った小魚等が頭から落ちていくのをイメージし、少し前傾気味でユラユラゆれながらフォール。だからアクションとアクションの間も魚を誘い続けることができる。
また、今までジグミノーの弱点とされていた、立ち上がりの悪さや、アクション時の水面からの飛び出しや、意外と気づかない近距離でアクション出来ないことによる釣りこぼし。このようなジグミノーの弱点を克服し、これらをきっちりとこなすジグミノー、それがドラゴンビートである。



01リアルマイワシ 02チカ 03アユ 04ブルーバック 05カタクチ 06アクアマリン 07ピンクバックオレンジベリ 08C-66ワイトバック 蛍光レッドベリ 09金赤チャートベリ

ボンバートラウト65 SINKING BOMBER TROUT65



使い分けが最強の武器となる。
立上り重視で、比較的浅いエリアを広く探るなフローティング。
飛距離と深度を求めるとあればヘビィシンキング。
サーフや湖などの止水、川ではトロ瀬などで威力を発揮。

ボンバートラウト65シンキング(S)
¥1,600 (税別)



04ブルーバック 07キンクロオレンジベリ 09ピンクバックオレンジベリ SP24スパークルゴールドアクアマリン
SP28スパークルアユ M19ゴールドオイカワ SP32チェリーゼブラ SP34ターコイズゼブラ
SP35 512ゼブラ SP36ガンブラックゼブラ SP41ブルーオイカワピンクベリ

ボンバー80 FLOATING/SINKING/HEAVY SINKING

BOMBER80

トラウトチューニングモデル



サーフや湖などの止水、川ではトロ瀬やドトロなどで威力を発揮。



03キンアカ 04ブルーバック 06オレンジベリ 09ピンクバック オレンジベリ SP34ターコイズゼブラ SP35 512ゼブラ

ボンバートラウト80フローティング(F)
¥2,100 (税別)



SP36ガンブラックゼブラ SP39ブルーバックピンクベリ

ボンバートラウト80ヘビィシンキング(HS)
¥2,200 (税別)



07金黒オレンジベリ 11アユ

ボンバートラウト80シンキング(S)
¥2,200 (税別)



M04ブルーバック M09ピンクバックオレンジベリ SP35 512ゼブラ SP36ガンブラックゼブラ

GO GO Chap 55

これはミニバラッド6と言っても過言ではない。飛距離に優れ着水後の沈下速度は早くボトムレンジを素早く確保する。リリーブでは安定したウォブリングアクションでトゥイッチングではピラを打ちフラッシング効果も抜群でハイピールを実現する。アップ、クロス、ダウンキャストイングどの方向からでも大きめのリップが流れを掴んで離さない水面に飛び出しにくいのである。尺ヤマメ、40cmアップイワナは何故これまで大きくなったのか？警戒心が強くバイトエリアが狭いと思われるレンジを刻まなければ勝負にならないのである。

Type:シンキング / Wt:5.5g / Size:55mm / ¥1,500



#01キンアカ



#02ピンクバック
オレンジベリー



#03アクアマリン



#04チャートバック
蛍光レッドベリー



#05チャートバック
パールホワイトベリー



#06ニジマス



#08ヤマメ

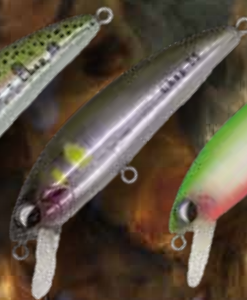

#09アユ



#07コットンキャンディー
蛍光ピンクベリー



#10蛍光グリーンバックP
蛍光レッドベリー

16Beat J.O.KER MD

FLOATING 14G /90MM

ミディアムディープ（フローティング）でウォブリングの波動が強い。そして激流にも屈しない安定感がある、重さは14g。16ビート独特のアクションと巧みな操作性、正確なキャスティング性能が、どんな状況の魚でも狙って釣るために必要な機能となっている。16ビートには、リップとボディにキールフィンが装着されている。キールフィンが装着されていることによって、キャスティングの際に飛行姿勢を安定させることが出来る。飛行姿勢が安定していることで、狙った位置に確実にキャストでき、100%コントロールが可能。どんな激流でも水に絡みつき、狙い通りのトレースコースをキープできる。16ビート独自の動きで、太い流芯のボトムやストラクチャーに潜むピクトラウトのバイトを誘う。強風・低水温・高水温・増水・減水・濁り等、悪条件のものも少ない。条件が悪ければ悪いほど、16ビートの真価を実感できるはずだ。着水からの水噛みも良く、最短でレンジに到達。暴れすぎないアクション、はっきりとヒラを打つアクションは使いやすく、タダ巻き派にもリアクション派にも評価されること間違いなし。



激流にも屈しない安定感
水深約60~120cm



16ビートジョーカー MD
¥1,800 (税別)

2025年新色



SP25-01

SP25-02

SP25-03

リアルホロVer.



#01キアカR

#02ブルーバックR

#03キンクロR

#04ギンクロR

#05ピンクバックR



#06アクアマリンR

#07アユ

#08ヤマメ

#09ワカサギ

#10チャートバックR



Blues Ride IM110

FLOATING 11G



タングステン
重心移動システムHCR(ハッカー)搭載
シャローアイ水深約30~50cm
ノーマルアイ水深約50~80cm

2025年新色



SP25-01

SP25-02

SP25-03

リアルホロVer.



#01キアカR

#02ブルーバックR

#03キンクロR

#04ギンクロR

#05ピンクバックR



#06アクアマリンR

#07アユ

#08ヤマメ

#09ワカサギ

#10チャートバックR

ノーマル、IMの2つのリップタイプがあり、それぞれのアクションの特徴をいかし使い分けることによって、幅広いエリアをカバーすることができる。ノーマルタイプは、ローリング&スライドアクション、瀬打ちの最終兵器。アップからクロスで威力を発揮。操作や流速変化に対して機敏に反応し、驚異的なアピール力はボトムに付いた魚を水面直下のバイトに持ち込む。IMは、ミディアムタイプでは特異的であり、オフセットリップタイプとしては初のタイトローリングアクション。異常なまでの流速安定性とレンジキープの安定性を併せ持つ。しかも引き抵抗が少なく、ガンガン瀬のミドルレンジでの叩きが可能となった。特徴はなんといってもシャローアイとノーマルアイの2つ付いていること。レンジだけでなくアクションのテイストも替えることができる。アクションはナチュラルなローリング系で、サクラマスへの食い外しも少なく、食わせのルアーといえる。朝一に浮いている、あるいはシャローレンジに居る活性が高いサクラマスを確実に獲りたいならこのルアー。

強波動がサクラマス、

アングラーを狂わせる

NAMUSAN

SLOW SINKING 11G /85MM

ナムサン11 ¥1,800 (税別)

11



強烈な波動で近場でのアピール力最強！
水深約60~120cm

今までにないタイプのバタバタアクションで強烈な波動を出しながら、流れにも強い、未だかつてないタイプのスーパーアピール系シンキングミノ。飛距離に優れ、より深いレンジを攻められる17gと、飛距離は落ちるが、泳ぎ性能をさらに高めた11gの2種類がある。11gはトロ瀬からトロ場でデッドスローからハイスピードまでキビキビと泳ぎ、深場の低活性の魚にも効果を発揮する。11gならではの「泳ぎの魔力」を一度味わうと病みつきになる。強い波動を発生させて視界の効かない濁った本流でサクラマスの注意をルアーに向ける。今流行であるスリムなフラットサイドボディとは一線を画すファットでボリューム感のあるボディとやや大きめのリップ。これにより魅惑的アクションを実現した。PEで激しくアクションをした時、リップの角度とぶつかる石の角度によっては破損する可能性がある。しかし、そのリスクより釣れる可能性を優先したルアーになる。どちらも濁り時や止水ポイントでのアピール力は最大レベル。威嚇系の強烈バイトも多い。アピール力・効果共に今までに無いほど絶大なシンキングミノである。サイズは8.5cm。

今までにないタイプのバタバタアクションで強烈な波動を出しながら、不思議なほど流れにも強い、未だかつてないタイプのスーパーアピール系シンキングミノ。飛距離に優れ、より深いレンジを攻められる。17gのヘビーシンキングは、深場のトロ瀬からトロ場はもちろんさらに瀬でも使っていただきたいミノである。強い波動を発生させて視界の効かない濁った本流でサクラマスの注意をルアーに向ける。今流行であるスリムなフラットサイドボディとは一線を画すファットでボリューム感のあるボディとやや大きめのリップ。これにより魅惑的アクションを実現した。PEで激しくアクションをした時、リップの角度とぶつかる石の角度によっては破損する可能性がある。しかし、そのリスクより釣れる可能性を優先したルアーになる。どちらも濁り時や止水ポイントでのアピール力は最大レベル。威嚇系の強烈バイトも多い。アピール力・効果共に今までに無いほど絶大なシンキングミノである。サイズは8.5cm。



2025年新色



リアルホロVer.



NAMUSAN

HEAVY SINKING 17G /85MM

ナムサン17 ¥1,800 (税別)

17



広範囲により深く強烈な波動！
水深約120~250cm

リアルホロ Ver.



NAMUSAN T-3

SLOW SINKING 16.5G /85MM

ナムサンT-3 ¥1,900(税別)



安定した飛距離！
水深約120～250cm



重心移動システムHCR(ハッカー)搭載



今までにないタイプのバタバタとしたスーパーアピール系シンキングミノー。T-3(タイプ3)はアクションそのままに重心移動システムを搭載した飛距離重視モデル。アクションはそのままだが特徴は流れに強く、11g・17gよりレンジが浅く全く別物として考えてほしい。同じポイントでもノーマルのあとT-3で釣れる事があり、T-3のあとノーマルでも釣れる事があるのでポイント移動の前には必ずキャストして頂きたいミノーの一つだ。

2025年新色



SP25-01

SP25-02

SP25-03

リアルホロVer.



#01キンアカR

#02ブルーバックR

#03キンクロR

#04ギンクロR

#05ピンクバックR



#06アクアマリンR

#07アユ

#08ヤマメ

#09ワカサギ

#10チャートバックR

メタルバイブレーション。シーバスで主流のルアータイプだが、サクラマスにもその有効性が注目されている。バイブレーション特有のキビキビした動き、そして通常では攻めきれないボトムを攻略できるのが利点。メタルバ イブの最大のメリットは、急激なアクション変化によるリアクションバイトを誘発できること。その使用方法はシンプルであり、スローリトリブ・リフト&フォール・ジャーク&フォールでも動きを損なうことなく、魚の活性に合わせてフレキシブルに対応できる点である。魚の着き場が分散し絞りきれない立ち込みも出来ず飛距離的に着場まで届かない、濁りがきつい、押しが強ルアーが浮かされやすいなどといった釣りにくい状況で魚に対してルアーを見せる事気づかせることの妨げになる。これらの状況に対しZメタルが持つ「飛距離」「潜行力」「沈降力」「レンジキープ力」「強烈な波動」「フラッシング」という全ての特徴が水量が多く、濁りが強い早期解禁攻略の切り札的な存在となる。サクラマス・アメマスなど大型トラウト。そして海サクラ・シーバス・アメマスといったソルトウォーターでもあらゆる魚達の出会いを可能にした。



圧倒的飛距離で広範囲にボトムを攻略！

Z-METAL

VIBRATION 18G /70MM

ゼットメタル ¥1,300(税別)



#01キンアカ

#02ブルーバック

#03キンクロ

#04ギンクロ



#05ピンクバック

#06アクアマリン

#07アユ

#08ヤマメ



#09ワカサギ

#10チャートバック



NAMUSAN

MEDIUM SINKING 3.7G/50MM
SINKING 4.5G/50MM

5

新たに3.7Gがラインナップ



ナムサン5 3.7G・4.5G ¥1,500(税別)

サクラマスで大活躍しているナムサンを溪流用に応用し、開発したのがナムサン5だ。新たに 3.7g も新登場！リトリーブでは、ナムサン同様のバタバタとしたウォブリングアクションで波動を起こす。トゥイッチをかけるとヒラを打つ。ダウンクロスからの逆引きにも飛び出しにくいいため、魚へのハイアピールを実現。アップクロスからダウンクロスまで全てにおいて安定したスーパーバタバタアクション。アップダウン問わず使える。トゥイッチで移動距離を抑え、底に張り付いている魚にアピールするのがオススメ。ウエイトがあって固定重心ながら、よく飛ぶため、ベイトタックルでも扱いやすい。見た事もない強波動は必ずや今までヒットしなかった相手をも魅了することだろう。



トラウトで大活躍しているナムサン5のサイズアップモデル。増水時など流れが速く複雑な流れでも水を噛み強波動が抜群の威力を発揮します。リトリーブでは、ナムサン同様のバタバタとしたウォブリングアクションで波動を起こす。トゥイッチをかけるとヒラを打つ。ダウンクロスからの逆引きにも飛び出しにくいいため、魚へのハイアピールを実現。アップクロスからダウンクロスまで全てにおいて安定したスーパーバタバタアクション。アップダウン問わず使える。トゥイッチで移動距離を抑え、底に張り付いている魚にアピールするのがオススメ。ウエイトがあって固定重心ながら、よく飛ぶため、ベイトタックルでも扱いやすい。見た事もない強波動は必ずや今までヒットしなかった相手をも魅了することだろう。



ナムサン6 ¥1,500(税別)

NAMUSAN

SINKING 5.5G /60MM

6

流れのトラウトゲームにまた革命が始まった



※写真はイメージです

シェル(アワビ)シリーズ 3g・5g/¥700 17g・22g・27g/¥800



オーロラシリーズ 3g・5g/¥600 17g・22g・27g/¥700

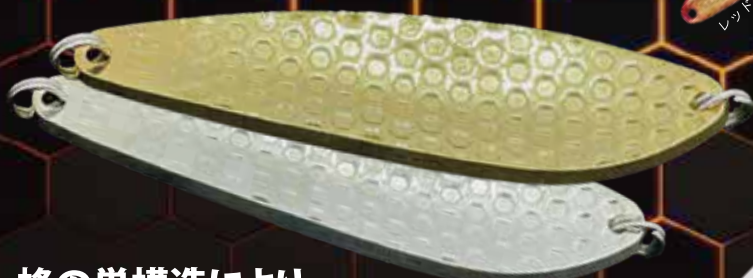
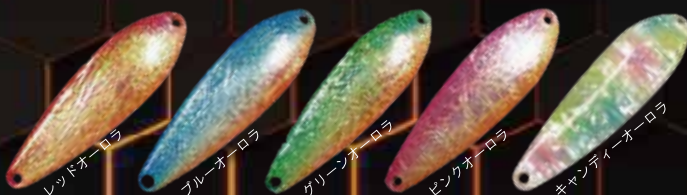

蜂の巣構造により
飛距離と乱反射でバイトにもちこむ

ビーバップワン

BE-BOP 1

ノーマルシリーズ 3g・5g/¥550 17g・22g・27g/¥650



最も理想的な形状 ハニカムパターン



SENRIGAN

MEDIUM SINKING 3.3G/48MM
SINKING 3.9G/48MM

センリガン 3.3G・3.9G ¥1,500(税別)



新たに 3.9G がラインナップ



流れが浅く平たい沢の釣りで使い勝手のいい適度なシンキングタイプ。ロッドワークに対してこれまで以上に機敏に反応するミノーを求めていたのだが、全体の浮力を高めてミノーのレスポンスを向上させれば、よりローテンション下での動きが鋭くなるので、結果としてよりゆっくりとアップストリームでヤマメを誘えるようになる。そして、よりゆっくりと誘えるならルアーにスレて警戒しているヤマメに対しても、口を使わせるタイミングを一段と増やせるはずでは?というわけだ。もっとゆっくりと誘えるミノーが必要だと思っていて、そのためにはある程度の飛距離を犠牲にしても、レスポンスに能力を集中させたものがあったらいいだろうと考えたんです」これまでもレスポンスを最優先にバランスさせたミノーはインディー界隈では珍しくなかったが、ハンドメイドのバルサミノーはどうしても高い生産性を望めない点がネックだ。その点、そうしたレスポンスに振り切ったミノーをプラスチックのインジェクションでつくることには、大きな価値があると言えるだろう。



BE-FLAT

SINKING 4G /50MM



バルサミノー、ビーフラットがインジェクションルアーとして復活！試行錯誤を繰り返しレスポンスを再現。動きはウォブローリングアクションで振り幅が小さく、早いピッチで動くのが特徴。流れに強く、アップ・クロス・ダウンとどこからでも攻められるルアーコンセプトとなっている。正にオールマイティーなルアーそれがビーフラット！

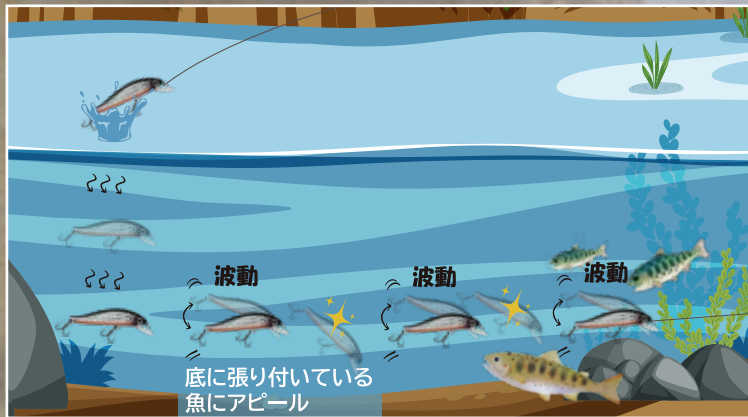

溪流釣りがまた楽しくなる



#01キンアカ

#03キンクロ

#05ピンクバック

#06アクアマリン

#07アユ

#08ヤマメ

#10チャートバック

#11パールホワイトバック

#12蛍光グリーンバックホロ

#13蛍光グリーンバックP

ビーフラット50 ¥1,500(税別)

握力サポート

GRIP TAPE

グリップテープ (幅27mm×長さ1.2m)

1,300円 (税別)

グリップ力 UP!

メッシュグローブの
滑り止めとの相性が抜群!

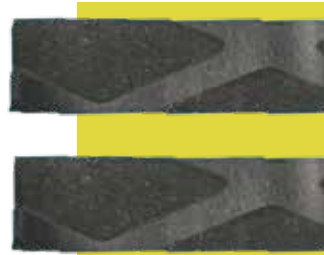

収縮
チューブ付

使用方法



収縮チューブ

付属の収縮チューブを入れます。(グリップに両面テープを巻き付けるため両面テープを巻き付ける前に入れておいたほうが入れやすいです)



グリップテープは
ここから
巻き始める

グリップに薄い両面テープを巻き付けます。



保護フィルムを剥がし、グリップテープの先端の三角部分にある紙を剥がして図のように斜めになっている部分をグリップ部分の端にあて、巻いていきます。



ポイントは、適度に引っ張りながら巻いていくことです。引っ張りすぎも劣化が早くなり良くないですが、引っ張らなさすぎるとグリップが浮いたりよれたりして、うまく巻けなくなってしまいます。



必要な長さまで巻くことができれば、グリップに対して垂直にグリップテープをカットして、不要な部分のグリップを除きます。



もう一つの収縮チューブを先端に入れます。



完成

収縮チューブをライターやドライヤー等で回転させながら均一に加熱収縮させます。

滑り止めの効果は水や紫外線で劣化します。出来れば1シーズンでの交換をおススメ致します。

SOULS GIMBAL BELT

ギンバルベルト

ビッグゲーム
絶対アイテム



御問合わせ
殺到
の為

2025年度分
予約開始!

ギンバルベルト	
4589663604030	
注文数	
¥28,000(税別)	

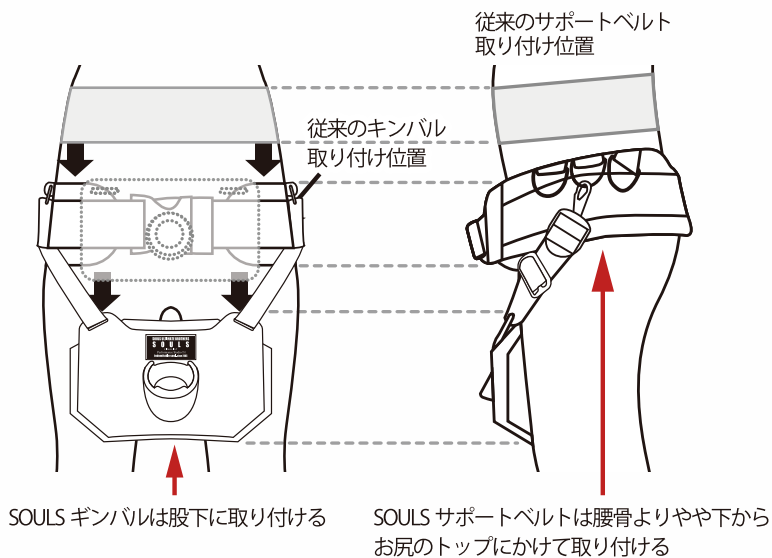

最大の特徴は、ギンバルを取り付ける位置を低くすること、すなわち支点を下にすることによりロッドを短く扱うことが出来る。今までの力でより大きな魚とフアイトすることを可能としていることである。ソウルズのギンバルは内モモにフィットするように設計。より大きな力が無理なく掛けられるようになっている。

また、大きさも船の上でキャスティングやフアイト中に動けるように、最小限までのサイズとなっている。サポートベルトと合わせて使うことでその効果を最大限に発揮するアイテムがベジキング。

ギンバルサポートベルト

姫 PON!

元々ヒメマス用として開発されたジグ、ヒメポン！ヒメマスがよく釣れたという喜びのお声を沢山聞かせて頂いた。タダ巻きでの尻振りアクション。フォール時の水平ヒラ打ちアピール。ただ巻きでも、フォールでもアピールできることから、魚を誘うチャンスが断然多い。その驚異的なアピール力は、河川のサクラマスやサーフでの海サクラ、フラットフィッシュなどにも有効で素晴らしい実績を出している。30～40gのヒメポンでは、海の王者「マダイ」までも狙える。マダイジギングでは、フォールでのリアクシヨンのなヒットが多い。濁っている時は、ピンクやグリーンなどヒメポン特有のカラーを。透明度が高い時にはナチュラルカラーを。ベイトフィッシュが多い時にはマイワシなどを使っていたきたい。豊富な特徴的カラーで天候、水温、水色に合わせて自由に使い分けができる。全ての魚に効果的なヒメポンは未知なる可能性を秘めている。



#01 キンアカ



#02 ピンク



#03 蛍光オレンジ



#04 グリーン

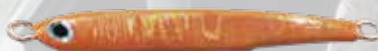

#05 オレンジ



#06 グリーングールド



#01 ワカサギ



#02 マイワシ



#03 マサバ



#04 シラス

ヒメポン6g ¥680(税別)

ヒメポン15g ¥750(税別)

ヒメポン30g ¥940(税別)

ヒメポン9g ¥680(税別)

ヒメポン20g ¥820(税別)

ヒメポン40g ¥1,200(税別)

ヒメポン12g ¥750(税別)

ヒメポン25g ¥880(税別)

ヒメポン60g ¥1,500(税別)

ハリノヤマ

HARI-NO-YAMA

80g ¥1,300	100g ¥1,500	120g ¥1,800	W120g ¥1,800
150g ¥2,000	W150g ¥2,000	180g ¥2,200	W180g ¥2,200
200g ¥2,400	250g ¥2,500	300g ¥2,600	L300g ¥2,700
400g ¥2,900	L400g ¥3,100		

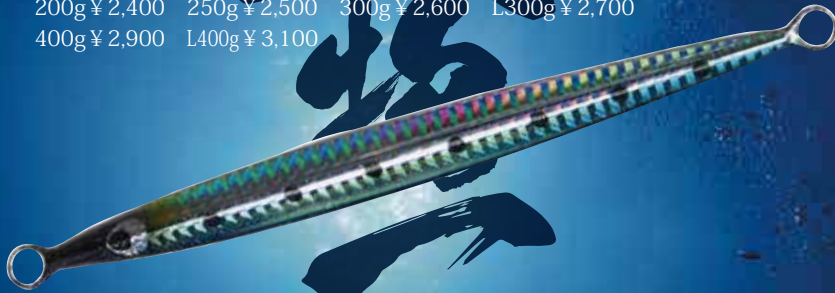

国内外のフィールドでテストを繰り返して食いが渋い
 又はプレッシャーが入った状況下でも高確率な
 バイトを誘発する全く新しいジグ形状。絶妙な
 ウェイトバランスと形状がもたらす引き抵抗の軽さ
 とイレギュラーなフラッシングロール。この魚を
 狂わすフラッシング効果をもたらし。独自の
 形状による革命的な光の反射が大物達を誘う。
 マグロはもちろんブリ・ヒラマサ・カンパチ・マダイ・
 アカムツ・その他底物類までも魚種問わない
 SOULS 渾身のメタルジグ。

魚



OSOREZAN HARI-NO-YAMA

【アクションイメージ】



ハリノヤマ特有のフォール時の魚を狂わすフラッシング効果・スパイラルダートがバイト率を上げる。元来のイレギュラーなフラッシングロール。独自形状による革命的な光の反射がモンスターを誘う。状況により左右自由にフックセット可能なシステム。サクラマス・マダイ・マグロ・ブリ・ヒラマサ・カンパチ・アカムツ・底物まで魚種を問わない渾身のメタルジグ。

100g ¥2,400 150g ¥2,500 200g ¥2,600



ネットバンド

タイプ1:ブラック・ダークブラウン ¥1,200
 タイプ2:ブラック・ダークブラウン ¥1,000
 タイプ3:ブラック・ダークブラウン ¥1,300



ネットバンド
タイプ1 ネットバンド
タイプ2 ネットバンド
タイプ3

レザーチェーン

¥5,500
 牛本革を使用したランディングネット用ネット
 レザーチェーン(エンドロープ)
 流れ止め



ネットテnderタイプ2

¥4,200
 ネットの固定に。ランディング時は
 ベルクロで素早くワンタッチ



カラー:ブラック・ナチュラル

ウェーディングベルト

¥3,500



サポートベルト

¥9,000



ヒップガード

スタンダード:H530×W420 ¥5,500
 ファイヤー:H580×W400 ¥6,000

釣行時に着用するヒップガードで、ウェーダーを保護するアイテム。釣りの間に仲間と談笑したり、ラインシステムを組むときなど、フィールドで直に座る場合、ウェーダーのヒップ部分の生地が擦れるのを防止。擦れによる水漏れを防ぎます。

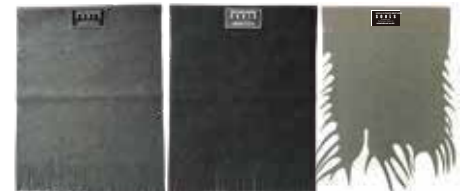

スタンダードグレー スタンダードブラック ファイヤーグレー

アイチューナー II

サイズ::1mm×0.8mm ¥1,200
 サイズ::0.8mm×0.6mm ¥1,200

プラグの片泳ぎを矯正するための必須アイテム。
 2種類の太さのラインアイに対応可。規格:全長
 44mm 材質:ステンレス



ストロングスナップ

サイズ::SS ¥250 サイズ::S ¥250

サクラマスの強烈なパワーに負ける事なく、魚が激しくローリングした際に起こるライントラブルを軽減し、ラインの巻き込みによってスナップが開いてしまう現象を防ぐ形状です。



SS S

スイベル付きストロングスナップ

サイズ::SS ¥480 サイズ::S ¥480

サクラマスの強烈なパワーに負ける事なく、魚が激しくローリングした際に起こるライントラブルを軽減し、ラインの巻き込みによってスナップが開いてしまう現象を防ぐ形状です。



SS S

フリースグローブ

サイズ:M・L・LL ¥4,500

寒さから手を守ることで、器用さを犠牲にしない。ハーフフィンガーデザインで手先の繊細な動きを妨げず、スマホの操作も可能。また、高ストレッチフリースで脱着しやすく、手にフィットし、手放したくなくなること間違いなし。独自の幅広い滑り止めを指先まで施したことで、しっかりロッドをホールドできる。



ヴィンテージプライヤーシース

ショート:¥8,500 ロング:¥9,500

クニベックス社製プライヤーなどがジャストで入ります。使用するたび年を重ねるほどに味が出る 飽きのこないデザインをお楽しみください。



115mm 145mm

プライヤーシースシリーズ

サイズ:175mm ¥5,000

クニベックス社製プライヤーなどロングでもショートでも入ります。プライヤーを入れた状態でぬるま湯にに入れて指で押して形をつけてから乾燥させるとジャストな形になります。



カラー:ダークブラウン(右)・ライトブラウン(右)・ブラック(左)

SOULS

FINALIST

リリース

ギャフ

RELEASER/GAFF

ダメージを最小限に素早いリリースを実現

【ソウルズギャフ】

長さ：117cm / ヘッド長さ：14.5cm (ギャフ柄、別売)

【ソウルズリリースII】

※意匠登録済

価格 ¥29,000 (税別)

現在、大型魚（クロマグロなど）をキャッチ & リリースをする時、船長が船から身を乗り出し、水面から頭だけ出ている魚にブライヤーなどを用いてフックを外す事が非常に多い。多くの船は、船から水面まで高さがある。船から身を乗り出し、腕を伸ばしている状態でのフック外しは危険を伴う。波が高かったり、パワーのある魚が突然暴れたり、ブライヤーを海に落としたりなど何人もの船長が非常に危険な思いをしている。そこで、ソウルズ 佐藤偉知郎が試行錯誤して辿り着いたのがソウルズリリースII（イチロー棒）である。先端部の特殊形状は、トリプルフック、シングルフックに上手くからみつく。押す、ひねる、回す事により簡単にフックを外す事が出来る。長さがある事で、船から身を乗り出さずとも安全にかつ魚のダメージを最小限にし、素早くフックを外す事を可能にした。リリースIIは、少し重く製作した。丈夫で曲がらないよう強度を高め、あえて重く強く仕上げている。そして本命ではないゲスト（外道）が掛かった時も船上にあげる事無く、水中でのリリースを可能とした。

価格 ¥7,500 (税別) ギャフ (ヘッドのみ)

大型魚（クロマグロなど）をリリースする際、フックを外す前に魚の力を抑え込む必要がある。その為に開発されたのがソウルズギャフ（ギャフ偉知郎）。魚にダメージを与え、刺すのではなく安全にかつ、魚に優しくリリースする為のギャフである。ギャフの先端が外向きになっているという他にはない形状。魚に最も負担の掛からない下顎（血が出にくい箇所）にスムーズに掛ける事が出来るよう設計した。この形状により船から魚が少し離れた状態でも容易にフックを掛けることを可能にした。必ずしも、キャッチ時に魚が横になって水面上がってくるとは限らない。垂直に、まるでロケットのように浮いてくる時もある。通常のギャフであれば、まっすぐ上にギャフを引いても掛かりづらい事が多い。ソウルズギャフはギャフは、先端が外向形状であることで、どんな状態の魚にもスムーズにギャフを掛ける事が出来る。ソウルズリリースII（イチロー棒）ソウルズギャフ（ギャフ偉知郎）この二つの組み合わせにより魚にダメージを与える事無く安全に大型魚のリリースを可能とした。



リリースII

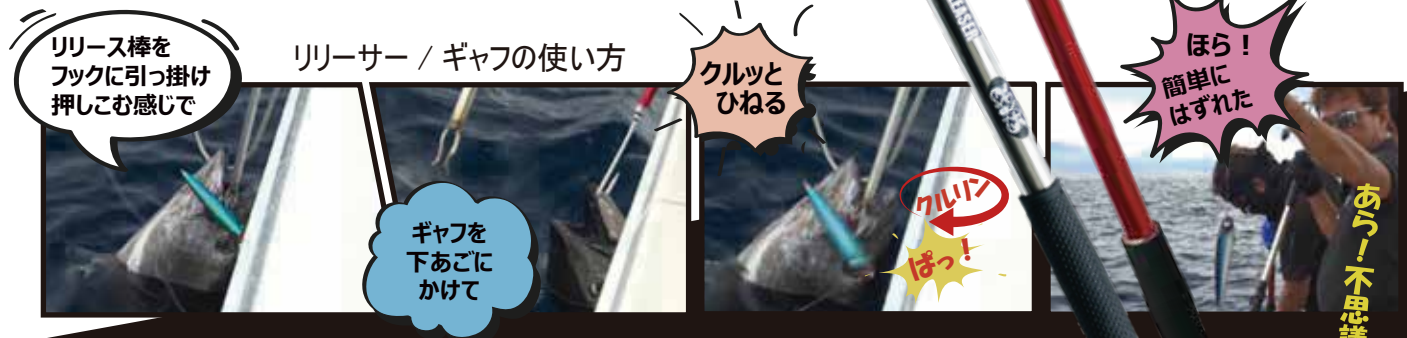
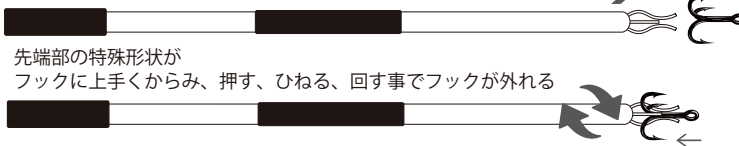
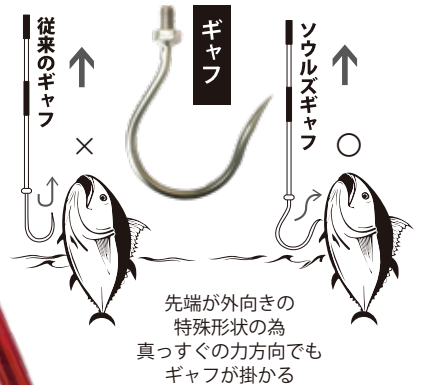

フィッシングポーチ

H100mm×W170mm×D40mm ¥3,500

完全防水加工・防水ファスナーで釣行時も安心してお使い頂けます。背面は2WAYベルクロでサポートベルトの他にもバッグやベストにも装着可能です。



ロッドティップカバー

¥4,300

長さ90cmでソルトロッドティップ1〜4本収納。竿先をガッチリガード！車内積み込みでも安心。

握りやすい
ハンドルカバー

引っ張りやすい
ジッパータブ



リールガード

¥3,500

アングラーの魂でもあるリールをロッドに装着したまま完全ガード！船までの移動・積載からポイントまでの移動タックル同士の接触によるキズや破損から守ります

R (右用)



L (左用)



ロッドベルト

釣行時に必ず必要で、何かと便利な"ロッドベルト"サイズはワイド(幅10cm)とナロー(幅5cm)特大(幅20cm)のサイズ。ロッドの太さや使い勝手で使い分けて頂きたい。

●ナロー(幅5cm) ¥1,300



●ワイド(幅10cm) ¥1,300



スプールケース

- 小サイズ:H70mm Φ63mm
- 大サイズ:H70mm Φ75mm
- 特大サイズ:H95mm Φ100mm

スプールケース(小)(大)(特大)。スプールケース天面はメッシュ仕様になっており通気性に優れた大切なライン・スプールの劣化から保護します。



●小 ¥1,100
ダイワ製8000番
シマノ製6000番



●大 ¥1,500
ダイワ製14000番
シマノ製20000番



●特大 ¥2,000
ダイワ製20000番
シマノ製30000番

チェーン・スプリットリング

クラス最強「デコイ製スプリットリング」を特殊高強度フッ素コートでソウルズチェーン。錆を寄せ付けず、金属同士の摩擦にも強く、ファイト中の強度を保つ事が出来るチェーンリングです。大物とのファイトを想定し、滑らかなアウトカット切断表面にフッ素コートをプラスする事により、更に滑りやすく、テコによる開閉等のトラブルを防ぎます。

- プロフェッショナル仕様
- 平打ち加工で開きにくい
- フッ素コーティング採用

開閉箇所が滑りやすく緩衝しにくい！



Made in Japan

SIZE	8	9	10	11
CLASS	150lb	200lb	250lb	300lb

実寸大



●8号(16個入) ¥1,200
●9号(16個入) ¥1,200
●10号(12個入) ¥1,200
●11号(12個入) ¥1,200

BBマックスパワースイベル

アングラーにとって魚との接点の一つであるスイベルを独自で開発溶接。リング径を太くしリーダーの締め切れやリング破断強度も大幅にアップ！全体的なシルエットを小さくしターゲットからの違和感を最小限に抑えている。

SIZE	4号	5号	6号	7号
CLASS	233lb	277lb	412lb	616lb

実寸大



●4号(2個入) ¥330
●5号(2個入) ¥440
●6号(2個入) ¥550
●7号(2個入) ¥660

※発注単位は **5ケ単位** となります。

※発注単位は **5ケ単位** となります。

ナンバープレートフレーム

¥ 3,900

プラスチック製ナンバープレートさりげないアピール字も大きく、アピール性も高い為ストリートからショーカーまで幅広く人気。日本のナンバープレートにピッタリな設計です



リア用
(乗用車用封印カット済み)



フロント用
(軽自動車はリアにも使用)

シートカバー II

¥ 7,000

ネオプレン製シートカバー。定番アイテムとして不動の人気を誇る防水仕様のネオプレンシートカバーが、アバンギャルドを掲げた、ニューデザインで新登場!トラウトフィッシングなど濡れたウェーダーのままの移動に最適です。



ライフジャケット ポーチタイプ

¥ 25,500

タイプA



※国土交通省型式承認

ライフジャケット ポーチタイプ再生キット

¥ 3,000

KK-11



※国土交通省型式承認

リールバック

¥ 6,800

小型リールなら3~4台は収納できる。衝撃に強い剛性があるので、スーツケースやツアーバッグに放り込んででも安心。



ゴールド

シルバー

ワンショルダーバック

¥ 9,500

くるっと回すだけで簡単にどちらにもアクセスできる優れたもの!防水性抜群のターポリン製トラウト・メバルなどあらゆるフィッシングにそしてカジュアルにもお使い頂けます。



ホワイト

ブラック

ショルダーポーチバック

¥ 6,500

陸っぱり・溪流フィッシングで収納に最適でシンプルな形状が特徴。



トートバック

¥ 8,000

車内に置いても邪魔にならないサイズ感。リールやルアーボックスなどの釣り関係のものをここにまとめて入れておけば整理整頓にも役立つ。防水性の高いターポリン素材。



ギアバック

¥ 12,000

小型トランクにぴったり収まるサイズ感がうれしいターポリン製の防水バッグ。ウェーダーとウェーディングブーツをセットで収納できる。



キャンパスミニトートバック

¥ 1,900

小柄ながらもしっかりとしたマチ幅を備えている為、見た目以上の収納力があり、ちょっとしたお出かけや釣具の収納に便利。マチがたっぷりあるので、モググラブやベットボトルも楽々入ります。ランチバックにも最適なミニサイズなので男性だけでなく、女性の方へのプレゼントにもオススメです。



ブラック



ナチュラル

デニムトートバック

サイズ:360mm×520mm ¥ 3,600

大容量サイズで何でも入るトートバック、使い込むほどに風合いが増すのも魅力



ホットソックス

¥2,400



優れたサポート機能
遠赤外線・抗菌防臭・吸湿発熱

左右編み
ロング丈(38cm) 先丸

マフラータオル

サイズ:210mm×1100mm ¥1,500

●93g ●綿100%

首から下げてちょっとした動きにも対応



バスタオル

サイズ:600mm×1200mm ¥3,300

●265g ●綿100%

十分過ぎる大きさが嬉しいバスタオル



ペットボトルホルダー

¥800



ロッドケース

サイズ:200mm×1,100 mm ¥4,800

軽量で運びやすい、上下開閉口付きで
取り出しやすいロッドケースです。



ネットケース

¥7,000



裏は通気性の良い
メッシュ仕様

ロングフィッシングメジャー

¥3,800

大物用 **2m**

丸めてタックルケースに
コンパクト収納可能



ギンバルキャップ BRC GC22

¥250



ソウルズ(小)

サイズ:100mm×15mm ¥1,200



シルバー

エンブレム(小)

サイズ:100mm×25mm ¥1,600



シルバー

アルティメットブラザーズ

サイズ:100mm×15mm ¥1,400



シルバー×レッド

シンク アウトサイド ザ ボックス

サイズ:107mm×51mm ¥2,300



シルバー

ゴールド

ソウルズ ロゴ

サイズ:107mm×51mm ¥2,300



シルバー

ゴールド

エンブレムII

サイズ:107mm×51mm ¥2,300



シルバー

ゴールド

ソウルズファイナリスト

サイズ:105mm×60mm ¥3,500



ワッペンPS16

サイズ:140mm×50mm ¥2,500



ゴールド

丸型ワッペン

サイズ:68mm×68mm ¥1,500



レッド

ゴールド

シルバー

ヴィンテージキャップ

¥ 5,500

佐藤偉知郎がこだわったソウルズ独自のヴィンテージ加工。アジャスターで、サイズ調整も可能。シーンを選ばず、誰にでも似合うデザイン。長く愛用し、自分だけの味わいを出して欲しい。



グレー ブラック ブラウン
ネイビー グリーン

スナップバックキャップ

¥ 4,000

Yupoong®スナップバックは、40年前から作られ、他にはない品質とフィット感と快適さのある、時代を選ばないクラシックなキャップです。その多様さが長年愛されてきた理由となっています。



カラー:モス×カーキ×ネイビー×ホワイト・ブラック×ホワイト

スナップバックキャップ(ロゴ)

¥ 4,300

Yupoong®スナップバックは、40年前から作られ、他にはない品質とフィット感と快適さのある、時代を選ばないクラシックなキャップです。その多様さが長年愛されてきた理由となっています。



カラー:モス×カーキ×ネイビー×ホワイト・ブラック×ホワイト

スナップバックキャップ(エンブレム)

¥ 4,300

Yupoong® スナップバックは、40年前から作られ、他にはない品質とフィット感と快適さのある、時代を選ばないクラシックなキャップです。その多様さが長年愛されてきた理由となっています。



カラー:モス×カーキ×ネイビー×ホワイト・ブラック×ホワイト

フラットキャップ(ロゴ)

¥ 4,600

3D 刺繍が入っている CAP。フラットバイザー採用。スナップバックの仕様で背面部分のアジャスターでサイズ調整が可能です。



カラー:ブラック・ブラック×チャコール・ブラック×グレー

フラットキャップ(エンブレム)

¥ 4,600

3D 刺繍が入っている CAP。フラットバイザー採用。スナップバックの仕様で背面部分のアジャスターでサイズ調整が可能です。



カラー:ブラック・ブラック×チャコール・ブラック×グレー

フレックスフィットデルタキャップ

¥ 7,000

Flexfit Delta®は軽量で、おしゃれで、スマートであり、毎日使うキャップとして、革新的な快適性と利便性を持ち合わせています。シームレスな構成で作られたキャップは縫い目を最小限に抑え、3つのレイヤーから作られたマルチ機能なスウェットバンドは、吸汗・汗染み防止、速乾効果があります。キャップの内側で使用されているFlexfit®ポンド・テーピングは、防臭・防菌・湿度調整加工となっています。そして雨の日には、ものすごい防水性を発揮!



カラー:シルバー・ネイビー・ブラック

ダブルラッセルアメリカンキャップ

¥ 3,500

アメリカンメッシュキャップのなかでも群を抜いて高級感のあるダブルラッセルアメリカンキャップ。メッシュ部分は通気性に優れて乾きやすいダブルラッセルを採用。夏には涼しく、冬には空気の層により暖かい構造。メッシュ部のスポンジ風の生地がグッドバランスなキャップです。



ホワイト×ブラック ホワイト×グレー グレー

アドベンチャーハット

¥ 3,800

紫外線をカットする UV 対策でしっかりしたツバが特徴。表面に撥水性のある素材を使用。雨水やハネを弾き、シミや汚れ等を防止。



ブラック

オリーブ

キャップクリップ

¥ 1,500

ヘッドウェアを彩るキャップアクセサリ。バイザー部分に挟み込んで自分なりのアレンジが楽しめる。



ピンバッジ

¥ 1,500

キャップやベストに複数付けたり、楽しくアレンジして使えます。



ヤマメ 4cm

サクラマス 6cm

クロマグロ 6cm

サクラピンバッジ

¥ 700



サイズ:10mm×10mm



ピンク×ゴールド

カッティングステッカーⅡ エンブレム

サイズS:270mm×130mm ¥1,800
 サイズM:445mm×215mm ¥3,200



カラー：ブラック・ホワイト・レッド・シルバー・ゴールド

カッティングステッカーⅡ ロゴ

サイズS:245mm×86mm ¥800
 サイズM:415mm×147mm ¥2,000



カラー：ブラック・ホワイト・レッド・シルバー・ゴールド

カッティングステッカー

サイズ:400mm×112mm ¥2,500



ブラック

ホワイト

メジャーカスタムステッカー

サイズ:80mm×120mm ¥500

カーディナル用カスタムステッカーはスプール用とボディ用として魚の大きさの目安となる便利なステッカー。アイデア次第でカスタムして楽しめるSOULSJAPANステッカー※目安ステッカーはメジャーや物差しなどで測って貼ってください。(あくまで目安としてご使用下さい)※カーディナルスプール用ステッカーは純正スプールに対応しております。



DKステッカー

サイズ:124mm×54mm ¥700



ブラック ロゴ

ブラック エンブレム



ホワイト ロゴ

ホワイト エンブレム



アイボリー ロゴ

アイボリー エンブレム

立体ステッカー

サイズ:ロゴ 115mm×30mm ¥1,800
 サイズ:エンブレム 82mm×40mm ¥1,800



ロゴ



エンブレム

サイズ:124mm×54mm

メタルプレート

サイズ:ロゴ 83mm×30mm ¥2,200
 サイズ:エンブレム 83mm×40mm ¥2,200



プレートステッカー

サイズ:ロゴ 100mm×30mm ¥2,000
 サイズ:エンブレム 38mm×30mm ¥1,500



ポッティングステッカー

¥1,800



(四角型 124mm×54mm)



(楕円型 128mm×87mm)

DK

TV

ラバーネーム

サイズ:70mm×35mm ¥600

ギンバルベルトのネームなどアイデア次第で色々楽しめます。



熊鈴Ⅱ

サイズ:200mm×40mm ¥9,500



DVDジャーキングスピリット7



大鱒

DVDジャーキングスピリット8 ¥3,800



10投理論

メ ッ シ ュ グ ロ ー ブ

MESH GLOVES

更にグリップ力UP!



グレー

レッド

ブラック

掌パターンハニカム柄、幅2倍になり更にグリップ力 UP !

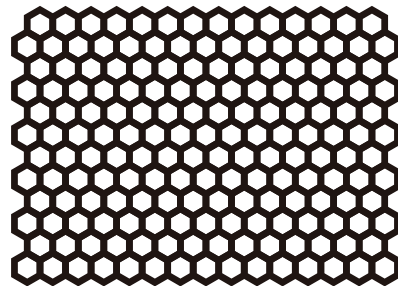
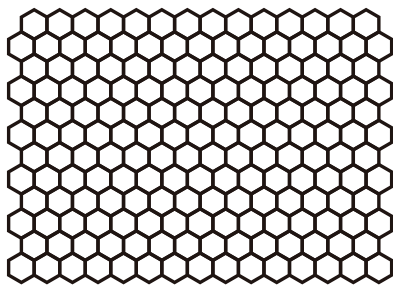

指サイド

メッシュ地使用で
蒸れない



指先

レザノヴァの
カンガルー皮使用

【レザノヴァ】の特徴
水に強く、いつまでも柔らかい天然皮革
水が表面からだけでなく裏、断面、傷口からもしみ込まず、
乾いた後でも縮んだり硬くならない。



3Dラバーネーム

価格: ¥6,000 (税別)



SOULS

NEW PERFECT VEST



待望のフィッシングベスト発売！

トラウトベストのスタンダードモデル
フィッシングベストとしてルアーに特化し細部までこだわった
デザイン、機能を追求。表生地は撥水加工を施したナイロン素
材。大型のケースが収納可能なメインポケット。背中にはレイ
ンジャケット等収納可能な大型ポケット仕様となっている。

カラー：チャコールベージュ、グレー

サイズ：M・L・XL・2XL 価格：¥23,000(税別)



バック



サイズ表

サイズ	M	L	XL	2XL
身丈	47	49	51	53
袖丈	42	44	46	48
身巾	55	58	62	65



フロント



バック

JIP PARKA

STYLE IS EVERYTHING CARRY OUT YOUR SPIRIT

Bored Before. Create a new style. Don't ask for it.
Go find on your own. Do that you will succeed.

SOULS FINALIST

水を弾く撥水加工を施した軽量なナイロン生地を使用。裏
地は総メッシュ仕上げで、春夏秋に着やすい3シーズン対応
モデル。持ちやすい引き手のフロントジッパーなど、実用
性を重視したシンプルなデザインが、フィッシング・アウトド
アシーン、野外レジャーはもちろん、街着としても大活躍！

サイズ：M・L・XL・2XL 価格：¥15,000(税別)



サイズ表

サイズ	M	L	XL	2XL
身丈	70	72	74	76
袖丈	42	44	46	48
身巾	55	58	61	64



グレー



カモフラ



バック



ブラック

SOULS RAIN JACKET

M・L・XL・2XL 価格: ¥10,000(税別)

フロントファスナーには止水ファスナーを採用。雨天時に膨張式ライフベスト(ウエストタイプ)の誤作動を防ぐためジャケット後方の裾は長めに設計。ソルトからトラウトまで重宝する満足のフィッシングレインジャケット。

サイズ	M	L	XL	2XL
身丈	71	74	77	82
袖丈	85	87	90	95
身巾	51	54	57	64



ソウルズ ワッペン



ワッペン“SOULS FINALIST-①”
サイズ:100mm×53mm
¥3,300(税別)



ワッペン“SOULS FINALIST-②”
サイズ:100mm×53mm
¥3,300(税別)



ワッペン“SOULS FINALIST-③”
サイズ:100mm×53mm
¥3,000(税別)



ワッペン“SOULS BEAT”
サイズ:100mm×53mm
¥2,500(税別)

Performance Studio XVI

ワッペン“Performance Studio XVI”
サイズ:95mm×25mm
¥1,600(税別)

SOULS ULTIMATE BROTHERS

ワッペン“SOULS ULTIMATE BROTHERS”
サイズ:95mm×15mm
¥1,200(税別)



ワッペン“SOULS (大)”
サイズ:95mm×25mm
¥1,600(税別)



ワッペン“FOR DREAMER”
サイズ:95mm×25mm
¥1,800(税別)

ライフベストウエストベルトタイプ



ライフベストウエストベルトタイプ	
カラー:ブラック	
タイプ	価格
自動膨張式	¥24,000(税別)

※国土交通省型式承認

キーホルダー



キーホルダー	
カラー	価格(税別)
シルバー×ブラック	¥1,500
ゴールド×ブラック	¥1,500

サイズ:30mm×50mm(金具含まず)

TAIPON

タイポン



コンパクトなのにヤバい奴

その名の通り鯛がポンポンつれる！
独自の極小フォームでこれまでの
マダイジギングの常識を破る
自由な使い方が可能なルアーです。

リーリングだけでなく意図的に入れる
フォールなどにも対応するルアーです。
ゆっくりヒラヒラ落ちていく
甲殻類を演出します。
この動きはタイが大好きなのです。

マダイジギング専用設計ですが
フォームが小さい特徴を生かし
真鯛だけじゃなく、
港内やサーフなどソルト全般で使える
限りない可能性を秘めたルアーです

30g ¥1,200 (税別)

カラー

- 03オレンジバック
- 04マイワシグローベリー
- 05チャートバックオレンジベリー
- 06カタチ
- 07ピンクピンク
- 08グリーングリーン
- 09ピンクバックオレンジベリー
- 10オレンジオレンジ

40g ¥1,250 (税別)

カラー

- 05チャートバックオレンジベリー
- 06カタチ
- 07ピンクピンク
- 08グリーングリーン
- 10オレンジオレンジ

60g ¥1,300 (税別)

カラー

- 05チャートバックオレンジベリー
- 10オレンジオレンジ



BOMBER 9

ボンバー 9 60g ¥2,800 (税別)

ST66 #2 装着

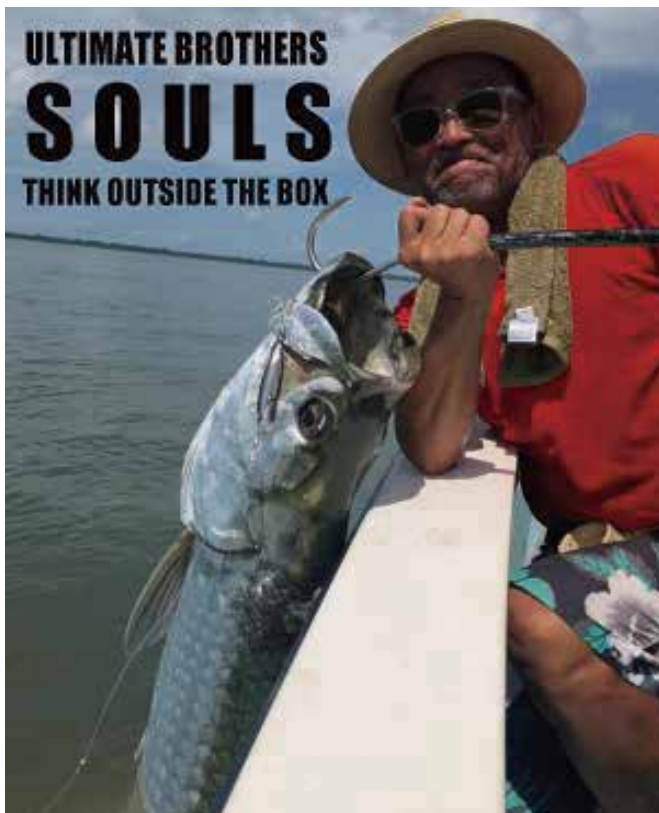

キャスティングゲームの最大の難関それが極小ベイトパターンだ。

その極小ベイトパターンに対応すべく開発されたのがBOMBER。

ワイヤーとアイを強化し#8のスプリットリングの使用が可能、小さいながらも完璧なビッグゲーム仕様。マグロ・カツオ・シイラ・ブリ・ヒラマサ・サワラ面白いところではターポンに圧倒的な効果、ドラードのガイドがオススメする程、効果靚面。計り知れないポテンシャルを秘めているボンバーは国内はもとより海外遠征の方にもオススメです。標準装着フックはST66#2ですが、狙う魚種によってフック・リングを変えて下さい。

計り知れないポテンシャル

カラー



M01マイワシ



M02カタクチ



M03シイラ



M04ブルーバック

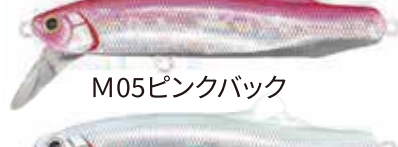

M05ピンクバック

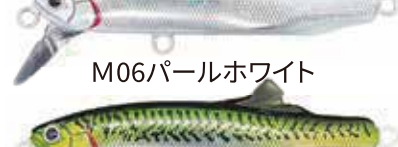

M06パールホワイト



M07サバ



M08アカキン



M09ガンブラック

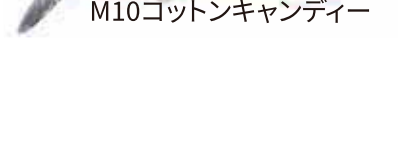

M10コットンキャンディー